

Fiche technique

Répétiteur Danfoss *Icon*™

Description



Le répéteur Danfoss *Icon*™ est utilisé là où une portée sans fil supplémentaire entre les thermostats et le contrôleur central est nécessaire et pour éliminer les erreurs de système concernant les objets qui empêchent la marche du signal. Le répéteur est connecté juste dans la prise de 230V de courant.

Application

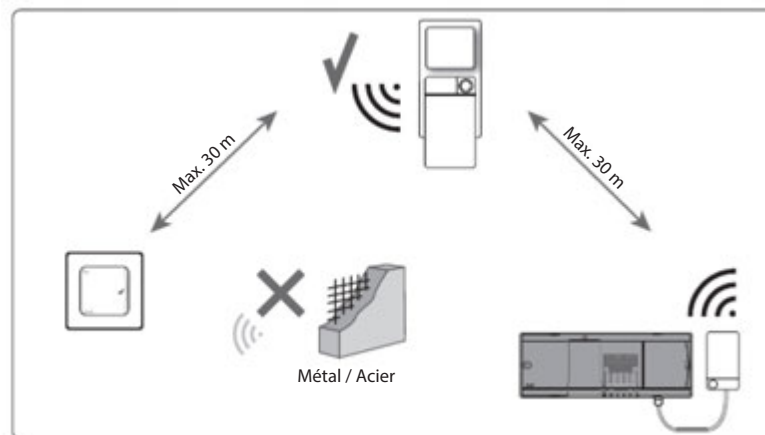

Informations pour la commande

Produit	Code
Répéteur Danfoss <i>Icon</i> ™	088U1102

Caractéristiques techniques

Objectif du contrôle	Portée sans fil supplémentaire.
Plage de température ambiante, usage continu	0 °C à +40 °C
Fréquence	868,4-869,85 MHz
Classe de protection (classe IP)	IP 20
Conformité déclarée selon les directives suivantes:	RED, RoHS, WEEE
Classe de protection, Module radio	Classe III
Tension d'alimentation	230 V~ 50 Hz
Température pour le test de pression de la bille	75 °C
Degré de contrôle de pollution	Degré 2, environnement domestique normal
Classe du logiciel	Classe A
Tension d'impulsions nominale	4 kV
Autonomie	Connecté en permanence
Plage de température, entreposage et transport	-20 °C à +65 °C
Consignes de mise au rebut	Le produit doit être éliminé comme un déchet électronique.

Dessins

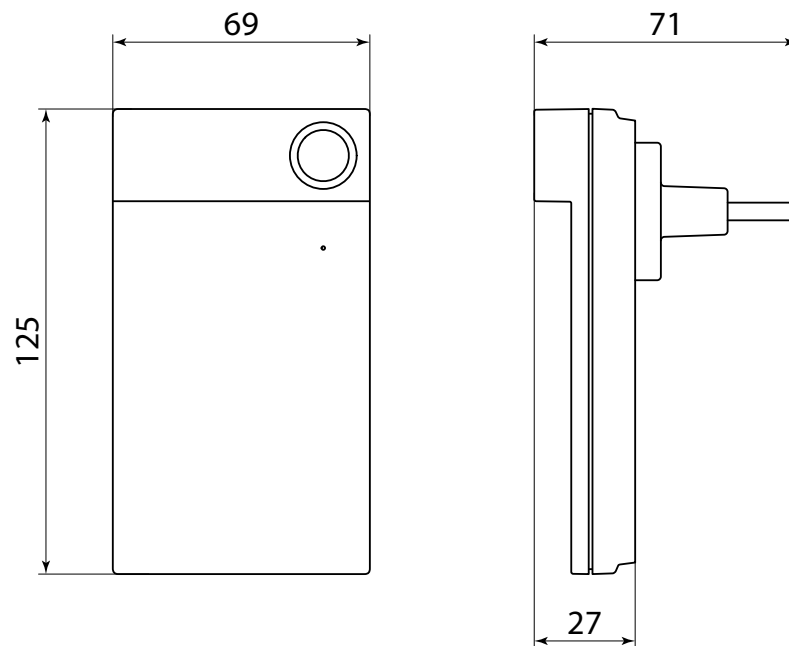

Répétiteur Danfoss *Icom*™ 088U1102

Danfoss Sarl

Heating Segment • chauffage.danfoss.fr • +33 (0)1 82 88 64 64 • E-mail: cscfrance@danfoss.com

Danfoss décline toute responsabilité quant aux erreurs qui se seraient glissées dans les catalogues, brochures ou autres documentations écrites. Dans un souci constant d'amélioration, Danfoss se réserve le droit d'apporter sans préavis toutes modifications à ses produits, y compris ceux se trouvant déjà en commande, sous réserve, toutefois, que ces modifications n'affectent pas les caractéristiques déjà arrêtées en accord avec le client. Toutes les marques de fabrique de cette documentation sont la propriété des sociétés correspondantes. Danfoss et tous les logo Danfoss sont des marques déposées de Danfoss A/S. Tous droits réservés.

Installation Guide

Repeater

for Danfoss *Icon*™ Master

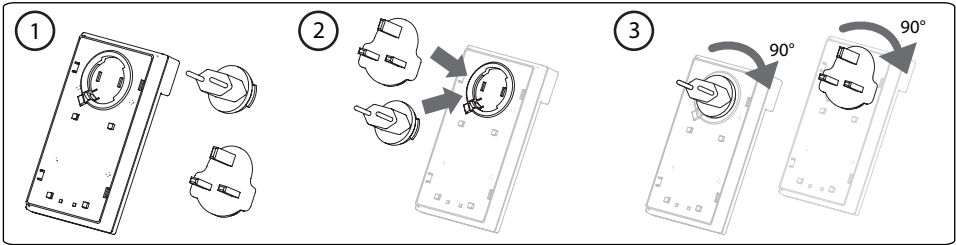

Placement

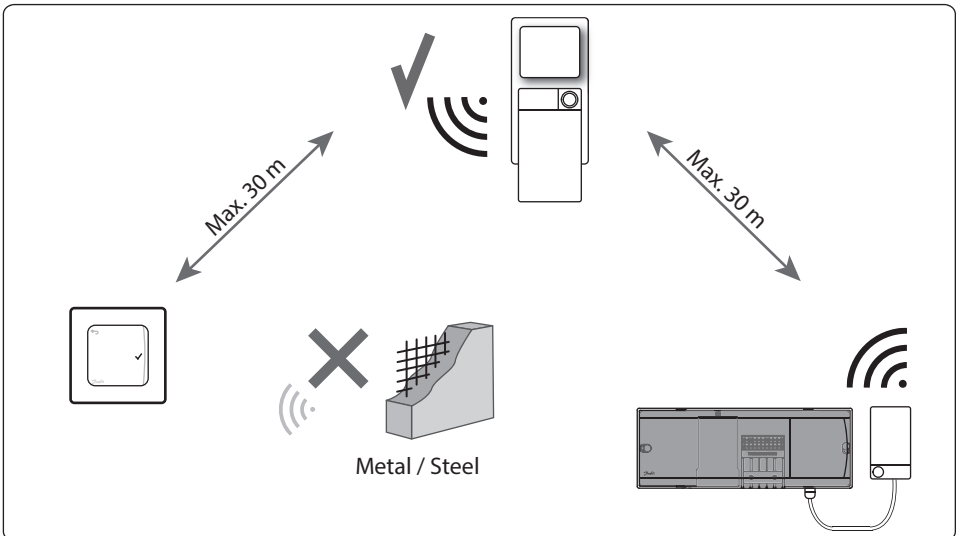
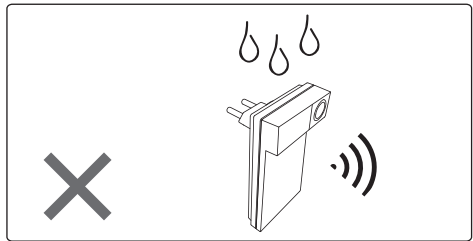
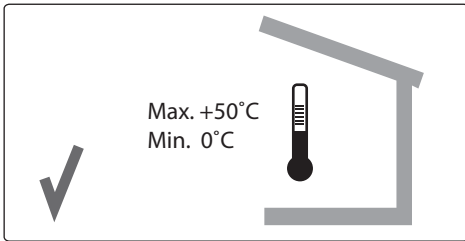

Installation

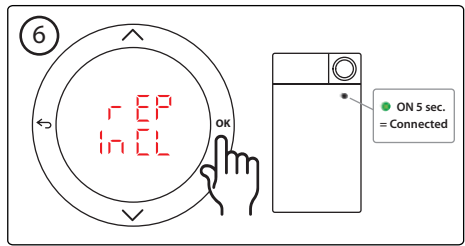
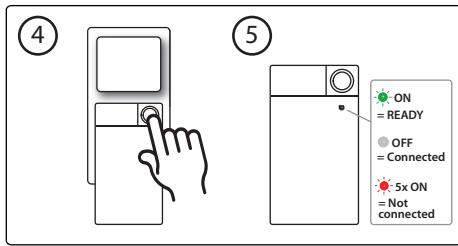
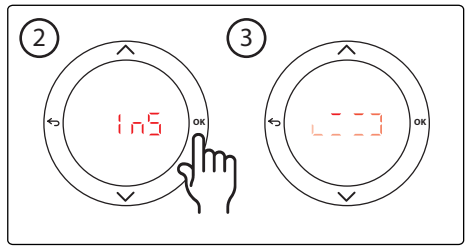
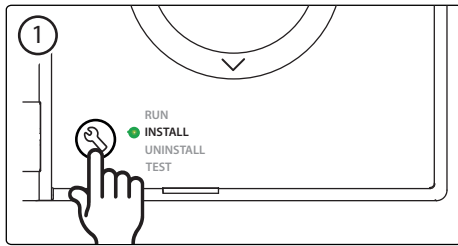

Declaration of Conformity

GB	Hereby, Danfoss A/S declares that the radio equipment type Radio Module is in compliance with Directive 2014/53/EU. The full text of the EU declaration of conformity is available at the following internet address: heating.danfoss.com
DE	Hiermit erklärt Danfoss A/S , dass der Funkanlagentyp Radio Module der Richtlinie 2014/53/EU entspricht. Der vollständige Text der EU-Konformitätserklärung ist unter der folgenden Internet-adresse verfügbar: heating.danfoss.com
FR	Le soussigné, Danfoss A/S , déclare que l'équipement radioélectrique du type Radio Module est conforme à la directive 2014/53/UE. Le texte complet de la déclaration UE de conformité est disponible à l'adresse internet suivante: heating.danfoss.com
IT	Il fabbricante, Danfoss A/S , dichiara che il tipo di apparecchiatura radio Radio Module è conforme alla direttiva 2014/53/UE. Il testo completo della dichiarazione di conformità UE è disponibile al seguente indirizzo Internet: heating.danfoss.com
NL	Hierbij verklaar ik, Danfoss A/S , dat het type radioapparatuur Radio Module conform is met Richtlijn 2014/53/EU. De volledige tekst van de EU-conformiteitsverklaring kan worden geraadpleegd op het volgende internetadres: heating.danfoss.com
DK	Hermed erklærer Danfoss A/S , at radioudstyrstypen type Radio Module er i overensstemmelse med direktiv 2014/53/EU. EU-overensstemmelseserklæringens fulde tekst kan findes på følgende internetadresse: heating.danfoss.com
SE	Härmed försäkrar Danfoss A/S att denna typ av radioutrustning Radio Module överensstämmer med direktiv 2014/53/EU. Den fullständiga texten till EU-försäkran om överensstämmelse finns på följande webbadress: heating.danfoss.com
FI	Danfoss A/S vakuuttaa, että radiolaitetyyppi Radio Module on direktiivin 2014/53/EU mukainen. EU-vaatimustenmukaisuusvakuutuksen täysimittainen teksti on saatavilla seuraavassa internetosoitteessa: heating.danfoss.com
LT	Aš, Danfoss A/S , patvirtinu, kad radijo įrenginių tipas Radio Module atitinka Direktyvą 2014/53/ES. Visas ES atitikties deklaracijos tekstas prieinamas šiuo interneto adresu: heating.danfoss.com
PL	Danfoss A/S niniejszym oświadcza, że typ urządzenia radiowego Radio Module jest zgodny z dyrektywą 2014/53/UE. Pełny tekst deklaracji zgodności UE jest dostępny pod następującym adresem internetowym: heating.danfoss.com

ENGINEERING
TOMORROW



14201.000.00 Manual Ins RU Danfoss

Danfoss A/S
Heating Segment • heating.danfoss.com • +45 7488 2222 • E-Mail: heating@danfoss.com

Danfoss can accept no responsibility for possible errors in catalogues, brochures and other printed material. Danfoss reserves the right to alter its products without notice. This also applies to products already on order provided that such alterations can be made without subsequential changes being necessary in specifications already agreed. All trademarks in this material are property of the respective companies. Danfoss and all Danfoss logotypes are trademarks of Danfoss A/S. All rights reserved.