

Fiche technique

# Module d'application Danfoss *Icon*™

## Description



Le module d'application Danfoss *Icon*™ est utilisé lorsque vous souhaitez de donner de la fonctionnalité au contrôleur central 24 V Danfoss *Icon*™ via Wi-Fi et l'application mobile.

Le module d'application est connecté à l'aide du câble gainé (un câble de 2 m est inclus). Une fois le système est connecté au smartphone ou à la tablette, il peut être ajouté aux autres appareils dans la pièce.

### Caractéristiques du module d'application:

- L'accès à distance
- La programmation
- Les modes «Absence», «Confort» et «Week-end»
- Les alarmes sur votre appareil, par exemple, batterie faible du thermostat

## Informations pour la commande

Produit	Code
Module d'application Danfoss <i>Icon</i> ™	088U1101

## Caractéristiques techniques

Objectif du contrôle	Appareil de transmission et de réception Wi-Fi, avec Bluetooth
Plage de température ambiante, usage continu	0 °C à +40 °C
Fréquence	2,4 GHz
Classe de protection (classe IP)	IP 20
Conformité déclarée selon les directives suivantes:	RED, RoHS, WEEE
Classe de protection, Module radio	Classe III
Tension d'alimentation	5 V CC
Température pour le test de pression de la bille	75 °C
Degré de contrôle de pollution	Degré 2, environnement domestique normal
Classe du logiciel	Classe A
Tension d'impulsions nominale	4 kV
Autonomie	Connecté en permanence
Plage de température, entreposage et transport	-20 °C à +65 °C
Consignes de mise au rebut	Le produit doit être éliminé comme un déchet électronique.

## Dessins

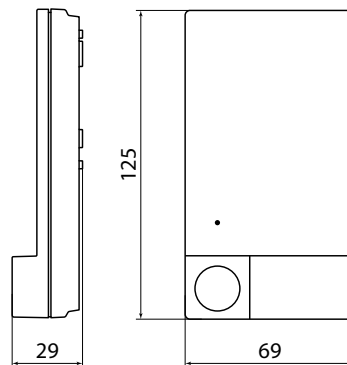

Module d'application Danfoss *Icon*™ 088U1101

### Danfoss Sarl

Heating Segment • chauffage.danfoss.fr • +33 (0)1 82 88 64 64 • E-mail: cscfrance@danfoss.com

Danfoss décline toute responsabilité quant aux erreurs qui se seraient glissées dans les catalogues, brochures ou autres documentations écrites. Dans un souci constant d'amélioration, Danfoss se réserve le droit d'apporter sans préavis toutes modifications à ses produits, y compris ceux se trouvant déjà en commande, sous réserve, toutefois, que ces modifications n'affectent pas les caractéristiques déjà arrêtées en accord avec le client. Toutes les marques de fabrique de cette documentation sont la propriété des sociétés correspondantes. Danfoss et tous les logo Danfoss sont des marques déposées de Danfoss A/S. Tous droits réservés.

Installation Guide

# App Module

for Danfoss *Icon*™ Master



## Placement

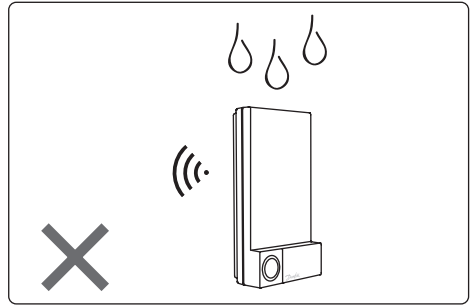
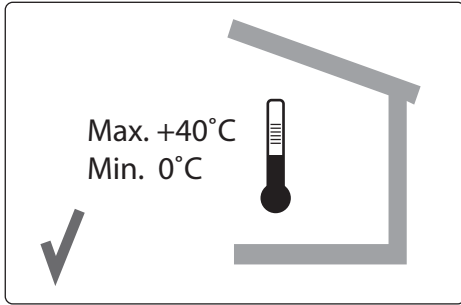

# Installation

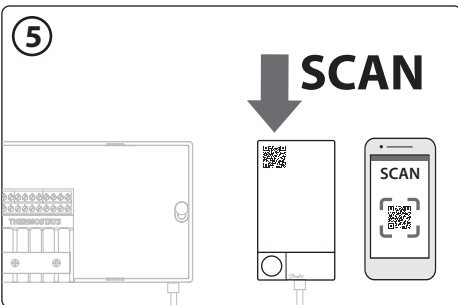
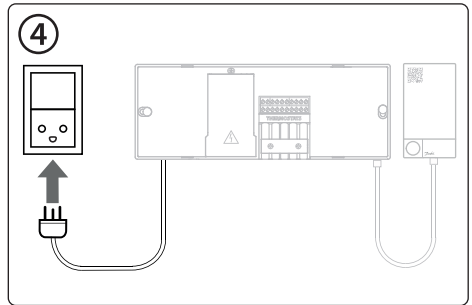
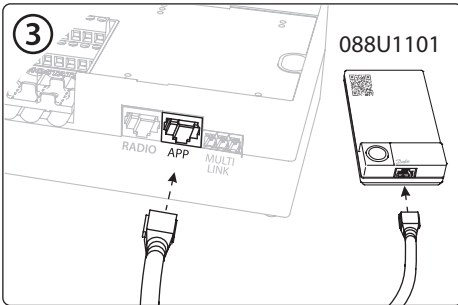
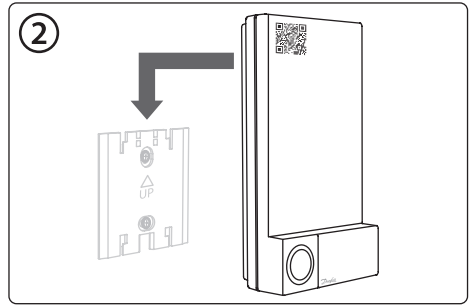
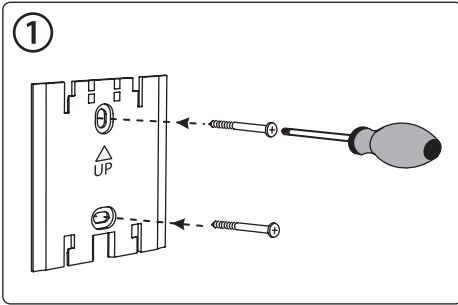

## Declaration of Conformity

<b>GB</b>	Hereby, <b>Danfoss A/S</b> declares that the radio equipment type <b>App Module</b> is in compliance with Directive 2014/53/EU. The full text of the EU declaration of conformity is available at the following internet address: <a href="http://heating.danfoss.com">heating.danfoss.com</a>
<b>DE</b>	Hiermit erklärt <b>Danfoss A/S</b> , dass der Funkanlagentyp <b>App Module</b> der Richtlinie 2014/53/EU entspricht. Der vollständige Text der EU-Konformitätserklärung ist unter der folgenden Internetadresse verfügbar: <a href="http://heating.danfoss.com">heating.danfoss.com</a>
<b>FR</b>	Le soussigné, <b>Danfoss A/S</b> , déclare que l'équipement radioélectrique du type <b>App Module</b> est conforme à la directive 2014/53/UE. Le texte complet de la déclaration UE de conformité est disponible à l'adresse internet suivante: <a href="http://heating.danfoss.com">heating.danfoss.com</a>
<b>IT</b>	Il fabbricante, <b>Danfoss A/S</b> , dichiara che il tipo di apparecchiatura radio <b>App Module</b> è conforme alla direttiva 2014/53/UE. Il testo completo della dichiarazione di conformità UE è disponibile al seguente indirizzo Internet: <a href="http://heating.danfoss.com">heating.danfoss.com</a>
<b>NL</b>	Hierbij verklaar ik, <b>Danfoss A/S</b> , dat het type radioapparatuur <b>App Module</b> conform is met Richtlijn 2014/53/EU. De volledige tekst van de EU-conformiteitsverklaring kan worden geraadpleegd op het volgende internetadres: <a href="http://heating.danfoss.com">heating.danfoss.com</a>
<b>DK</b>	Hermed erklærer <b>Danfoss A/S</b> , at radioudstyrstypen type <b>App Module</b> er i overensstemmelse med direktiv 2014/53/EU. EU-overensstemmelseserklæringens fulde tekst kan findes på følgende internetadresse: <a href="http://heating.danfoss.com">heating.danfoss.com</a>
<b>SE</b>	Härmed försäkrar <b>Danfoss A/S</b> att denna typ av radioutrustning <b>App Module</b> överensstämmer med direktiv 2014/53/EU. Den fullständiga texten till EU-försäkran om överensstämmelse finns på följande webbadress: <a href="http://heating.danfoss.com">heating.danfoss.com</a>
<b>FI</b>	<b>Danfoss A/S</b> vakuuttaa, että radiolaitetyyppi <b>App Module</b> on direktiivin 2014/53/EU mukainen. EU-vaatimustenmukaisuusvakuutuksen täysimittainen teksti on saatavilla seuraavassa internetosoitteessa: <a href="http://heating.danfoss.com">heating.danfoss.com</a>
<b>LT</b>	Aš, <b>Danfoss A/S</b> , patvirtinu, kad radijo įrenginių tipas <b>App Module</b> atitinka Direktyvą 2014/53/ES. Visas ES atitikties deklaracijos tekstas prieinamas šiuo interneto adresu: <a href="http://heating.danfoss.com">heating.danfoss.com</a>
<b>PL</b>	<b>Danfoss A/S</b> niniejszym oświadcza, że typ urządzenia radiowego <b>App Module</b> jest zgodny z dyrektywą 2014/53/UE. Pełny tekst deklaracji zgodności UE jest dostępny pod następującym adresem internetowym: <a href="http://heating.danfoss.com">heating.danfoss.com</a>

### Danfoss A/S

FEC-H • Ulvehavevej 61 • DK-7100 Vejle • Denmark

Phone: +45 7488 8500 • Fax: +45 7488 8501 • [heating@danfoss.com](mailto:heating@danfoss.com) • [www.floorheating.danfoss.com](http://www.floorheating.danfoss.com)

Danfoss can accept no responsibility for possible errors in catalogues, brochures and other printed material. Danfoss reserves the right to alter its products without notice. This also applies to products already on order provided that such alterations can be made without consequential changes being necessary in specifications already agreed. All trademarks in this material are property of the respective companies. Danfoss and the Danfoss logotype are trademarks of Danfoss A/S. All rights reserved.